

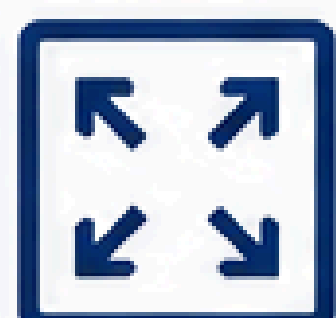

PREINSTALACIÓN

Para garantizar un rendimiento óptimo y validez de la garantía, es obligatorio seguir estas instrucciones.

Producto apto solo para uso residencial/comercial interior.



EXPANSIÓN

El suelo SPC se instala mediante sistema flotante, por lo que no debe pegarse, clavarse ni fijarse al subsuelo bajo ninguna circunstancia (excepto en la instalación de escaleras).

Para permitir su dilatación natural, siga estas indicaciones:

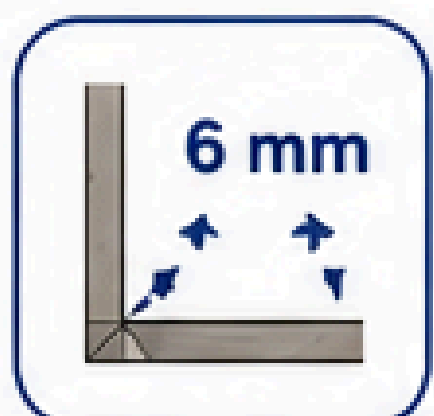

JUNTA PERIMETRAL

Mantenga una junta perimetral mínima de 6 mm en todo el contorno.

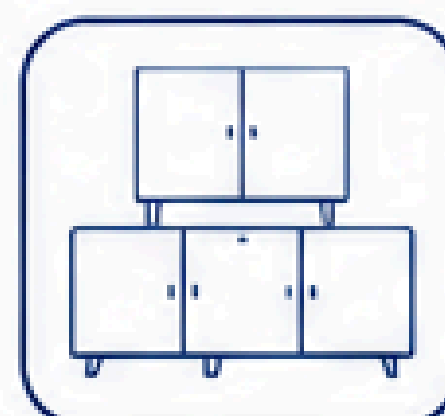

MUEBLES FIJOS

No instalar bajo:

- Islas de cocina
- Armarios empotrados
- Tabiques

Se permite bajo muebles con patas que no impidan el movimiento del suelo.



SELLADORES

No utilice selladores, siliconas ni adhesivos que bloqueen el movimiento del suelo.

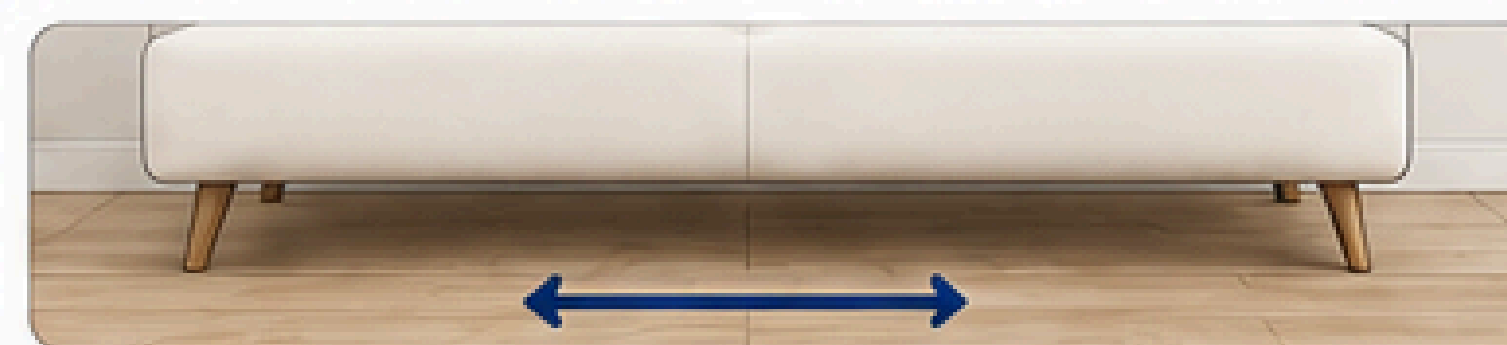
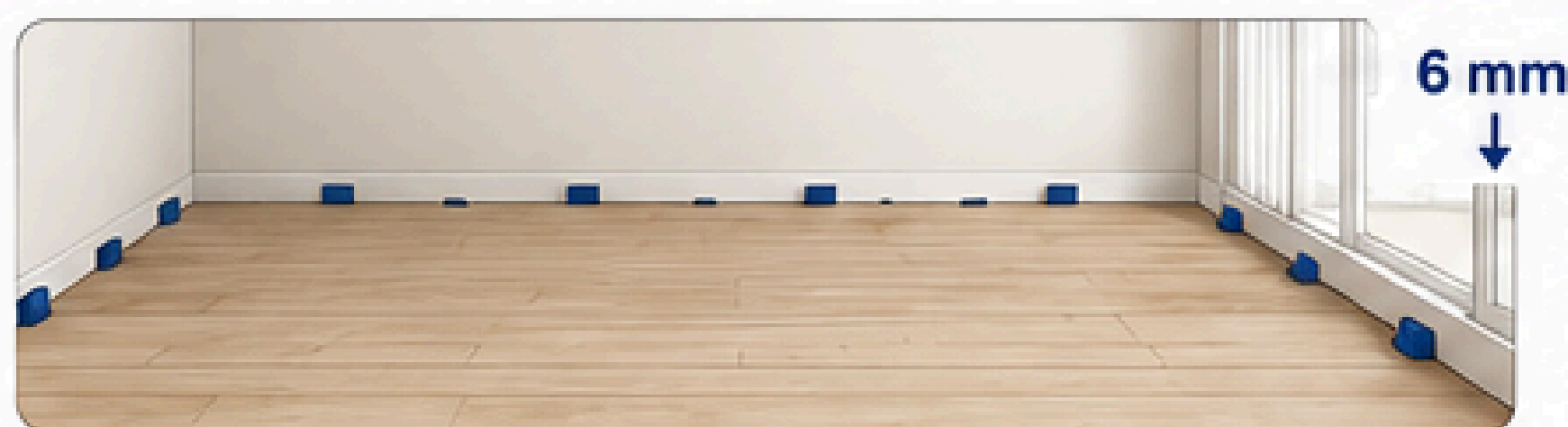

La falta de junta o la fijación del suelo puede provocar levantamientos, separaciones, daños en el sistema clic y la pérdida de la garantía.



PROTECCIÓN ANTE LUZ SOLAR

El SPC debe protegerse de la exposición prolongada a luz solar directa, ya que puede causar:

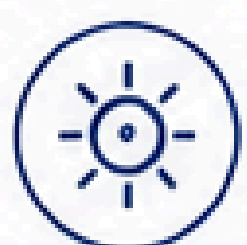

DECOLORACIÓN UV

Decoloración por radiación UV prolongada.



SOBRECALENTAMIENTO Y DILATACIÓN

Sobrecalentamiento superficial y dilataciones excesivas.



DAÑOS EN EL SISTEMA CLIC

Compromiso de la integridad del sistema de unión (clic).



RECOMENDACIONES:



FILTRADO SOLAR

Instale cortinas, estores o láminas de protección UV en ventanales.



ZONAS CRÍTICAS

Especial atención en estancias con grandes superficies acristaladas sin filtros solares integrados.



CONTROL TÉRMICO

Evite que el calor directo del sol incida de forma constante sobre el pavimento.



INSPECCIÓN DEL PRODUCTO

Antes de instalar:



VERIFICACIÓN

Compruebe color, diseño y tamaño. Las lamas deben estar sin daños visibles y en su embalaje original.



MEZCLA ESTÉTICA

Intercale lamas de 3 o más cajas distintas para asegurar una transición de tonos natural y evitar repeticiones de patrón.

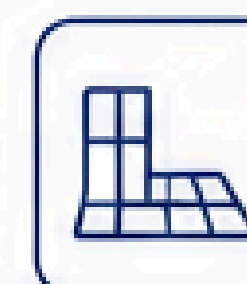

VALIDACIÓN VISUAL

Antes de encajar, presente las lamas en el suelo para confirmar el efecto deseado.



UNA VEZ INSTALADO EL SUELO, NO SE ACEPTARÁN RECLAMACIONES POR DEFECTOS O DAÑOS QUE FUERAN VISIBLES ANTES DE LA COLOCACIÓN.



REQUISITOS DEL SUBSUELO

Para garantizar un correcto rendimiento del suelo vinílico SPC y evitar problemas como movimientos, ruidos, levantamientos o separación de juntas, el subsuelo debe cumplir las siguientes condiciones:

1 PLANITUD Y ESTABILIDAD

- Nivelado, con tolerancia máx. de **3 mm por cada 2 metros**.
- Sin pendientes pronunciadas ni zonas hundidas o elevadas.
- Estructuralmente firme, sin deflexiones ni movimientos.

máx. 3 mm / 2 m

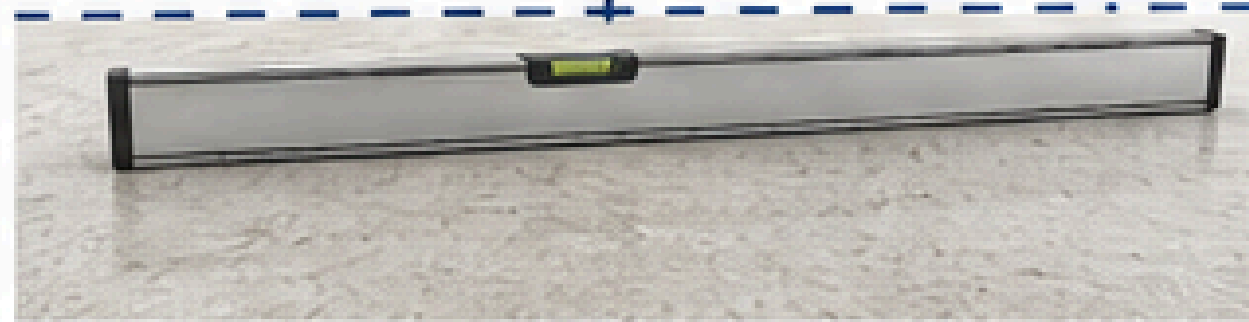

! Si el subsuelo no está nivelado, corregir con masillas niveladoras cementosas aptas para vinílico.

2 LIMPIEZA Y PREPARACIÓN

- Limpio, sin polvo, restos de obra, tierra, barro, adhesivos, pintura o grasas.
- Sin elementos sobresalientes, como clavos, grapas o fragmentos metálicos.
- Totalmente barrido y aspirado.



! Un subsuelo con restos o irregularidades puede provocar ruidos y fallos en el sistema de unión.

3 HUMEDAD DEL SUBSUELO

- Ausencia de filtraciones.
- No existencia de humedad por capilaridad.
- Que soleras nuevas hayan completado su tiempo de secado.



! El exceso de humedad puede provocar moho, deformaciones, malos olores y fallos graves en la instalación.

4 TIPOS DE SUBSUELOS COMPATIBLES

- Hormigón o solera cementosa
- Baldosa cerámica con juntas ≤ 6 mm
- Suelo vinílico rígido existente, siempre que esté pegado y perfectamente adherido
- Parqué antiguo bien fijado (no flotante, sin holguras)
- Suelos auto nivelados cementosos
- Superficies rígidas de una sola capa (no múltiples revestimientos superpuestos)

5 SUPERFICIES NO COMPATIBLES

- ❌ Moqueta o alfombra
- ❌ Corcho
- ❌ Vinilo acolchado o con base blanda
- ❌ Suelos flotantes antiguos
- ❌ Goma o caucho
- ❌ Estructuras de madera sin ventilación adecuada
- ❌ Revestimientos de madera deformados, abombados o inestables

! Estas superficies pueden generar inestabilidad o humedad atrapada bajo el SPC.

6 REVESTIMIENTOS EXISTENTES (BALDOSA O VINOLO)

Si instala sobre baldosa cerámica:

- Rellenar juntas > 6 mm con mortero nivelador.
- Asegurar que no existan piezas sueltas.

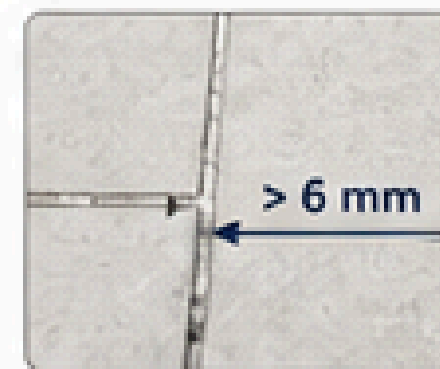

Si instala sobre un suelo existente:

- Debe ser una sola capa continua, firme y sin huecos.
- No debe haber capas superpuestas ni bases blandas.
- El revestimiento debe estar completamente adherido.



7 CALEFACCIÓN RADIANTE

El SPC es compatible con calefacción radiante por agua.

- Temperatura superficial máxima: 27–29 °C.
- Apagar o reducir temperatura 48–72 h antes de instalar.
- Aumentar la temperatura de forma gradual tras la instalación.
- No instalar sobre mantas calefactoras eléctricas.
- Los elementos calefactores deben encontrarse a un mínimo de 13 mm por debajo del nivel del suelo.

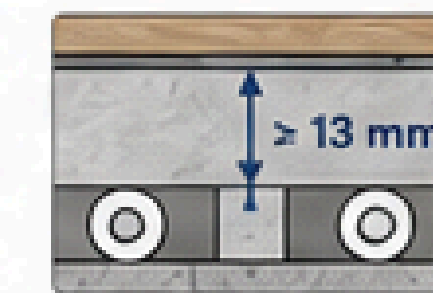

! Después de la instalación, ajuste la temperatura gradualmente para evitar un calentamiento o enfriamiento que pueda causar daños.

8 BAJO AISLANTE

El SPC con base incorporada no requiere aislante adicional.

❌ No añadir capas blandas o espumas no autorizadas, ya que pueden comprometer el sistema de bloqueo, causando daños a las uniones.

En plantas bajas o soleras antiguas de hormigón sin revestimiento (cerámica, mármol, etc.), se recomienda instalar una lámina antihumedad de polietileno de 0,2 mm para evitar la transmisión de humedad por capilaridad.

❌ No se recomienda utilizar lámina antihumedad sobre subsuelos de madera ni cuando exista un revestimiento cerámico en buen estado.



! El correcto cumplimiento de estos requisitos es esencial para asegurar la durabilidad del suelo y la validez de la garantía.

1

ACLIMATACIÓN DEL SUELO

El material debe estabilizarse antes de su manipulación para evitar tensiones en el clic.

PROTOCOLO DE 48 HORAS



ESTABILIZACIÓN:

Reposo de las cajas en la estancia de instalación un mínimo de **48 horas**.



TEMPERATURA IDEAL:

Mantener un rango estable entre **18°C y 29°C** (antes, durante y 72h después).



FLUJO DE AIRE:

Abra solo los extremos de las cajas. No apile más de **4 alturas** para permitir la ventilación.



EVITE DURANTE ESTE PROCESO

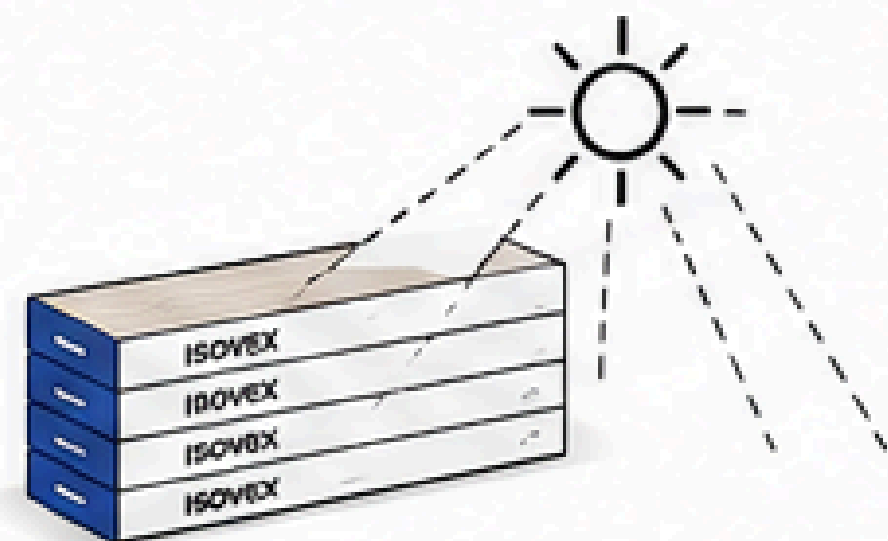

Luz solar directa sobre las cajas.

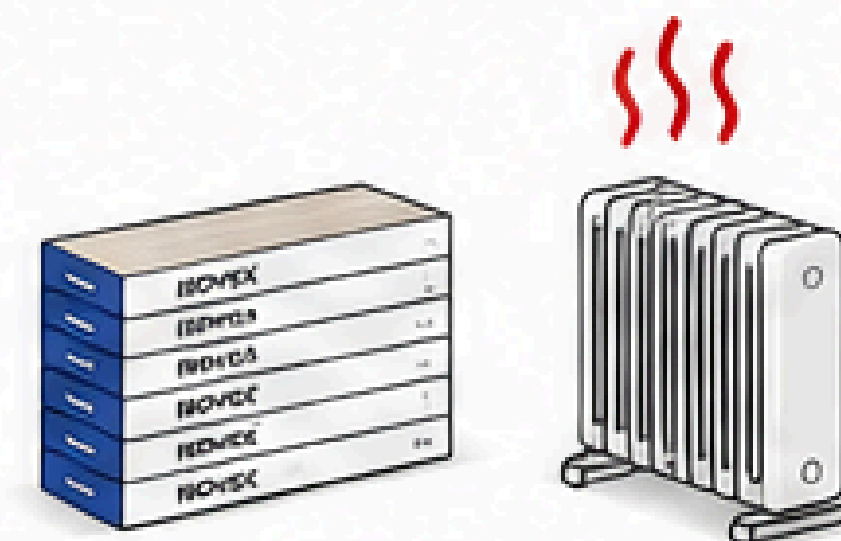

Proximidad a calefactores o fuentes de calor potentes.



18°C
~
29°C



Después de la instalación



Mantener el ambiente estable y ventilado

2

PLANIFIQUE LA PRIMERA FILA

Evite piezas excesivamente cortas en los extremos de la estancia.



1. MEDICIÓN

Mida la longitud total de la pared de inicio.



2. CÁLCULO

Divida esa medida entre el largo de una lama.



3. AJUSTE

Si el cálculo indica que la última pieza será inferior a **200 mm**, debe recortar unos centímetros de la primera lama para compensar y que ambas piezas extremas sean equilibradas.

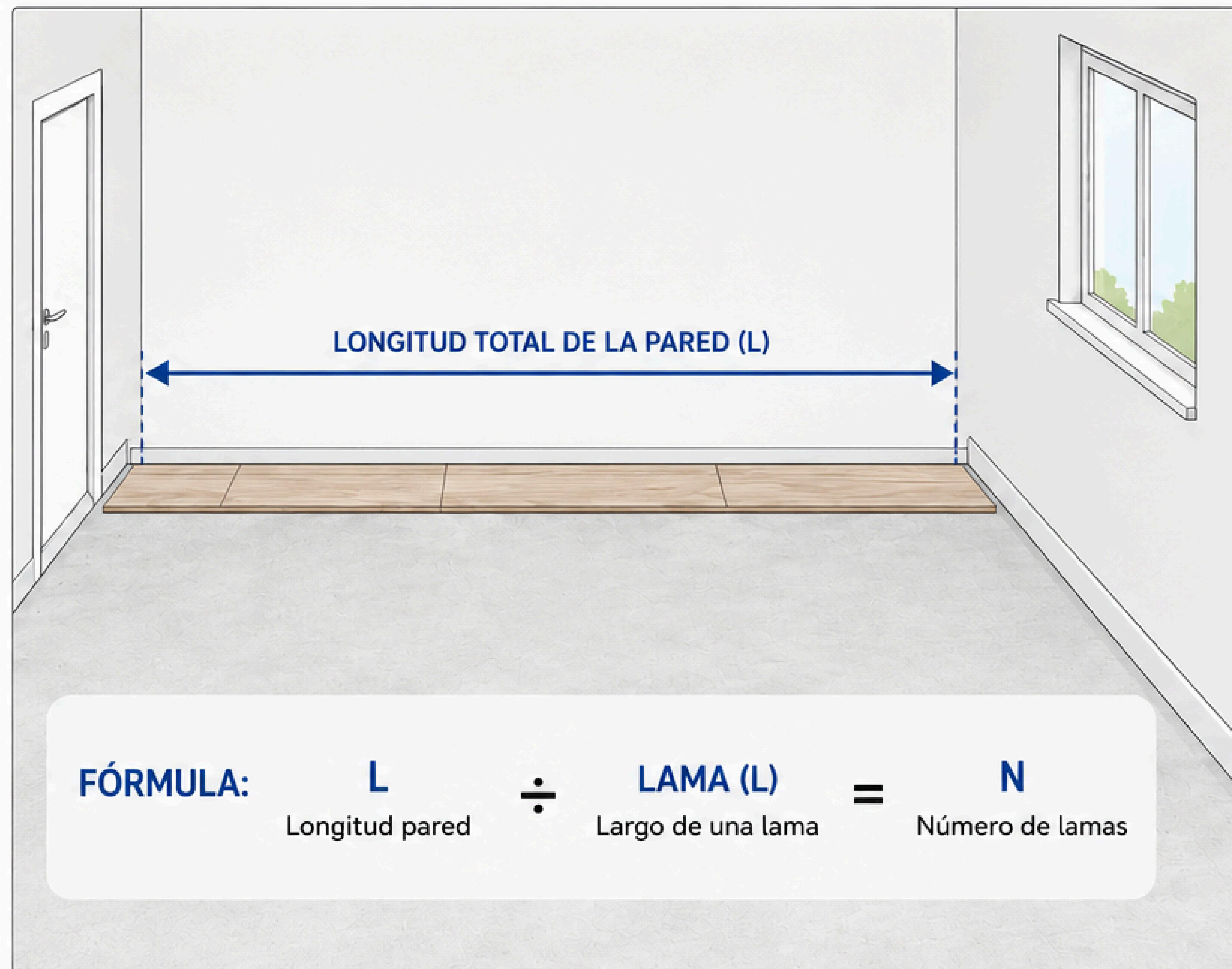

CORRECTO

Piezas extremas equilibradas (≥ 200 mm)



INCORRECTO

Última pieza demasiado corta (< 200 mm)



SOLUCIÓN:

Recorte unos centímetros de la primera lama para equilibrar ambas piezas extremas.

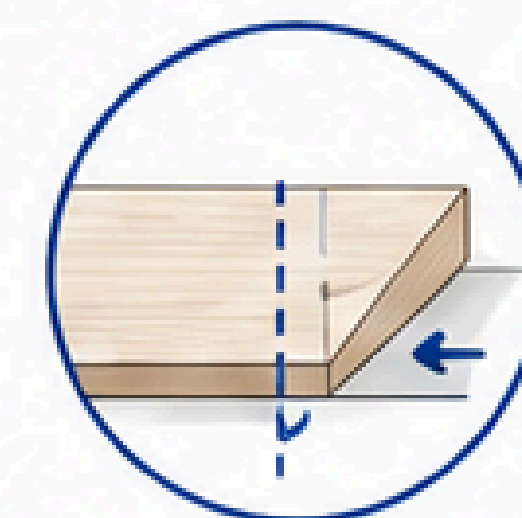

3

COLOQUE ESPACIADORES / PRIMERA LAMA

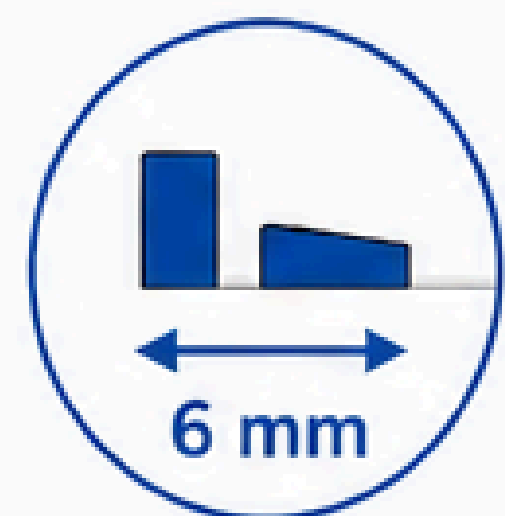

1. COLOCACIÓN

Instale espaciadores de 6 mm a lo largo de la pared de inicio y paredes laterales.

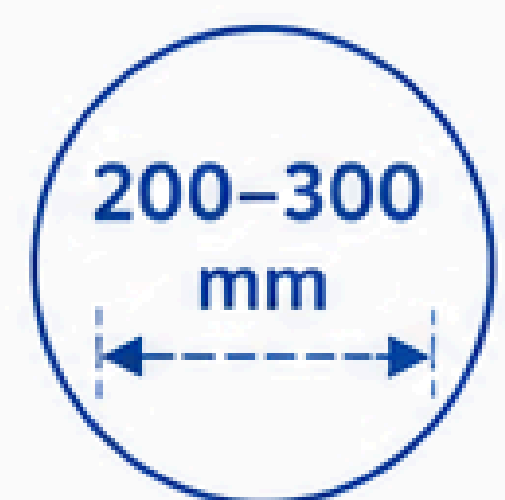

2. FRECUENCIA

Separe los espaciadores cada 200-300 mm para asegurar una línea recta y estable.

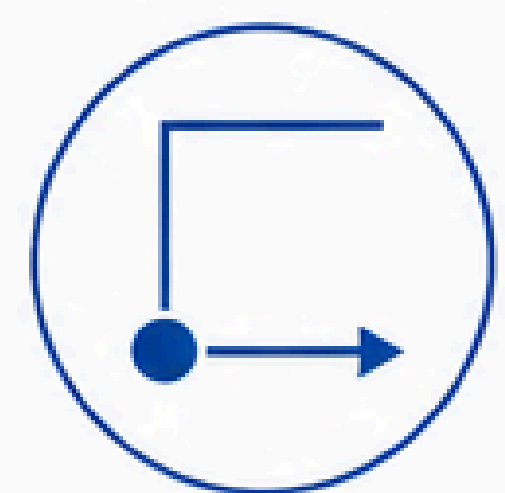

3. PUNTO DE INICIO

Comience siempre desde la esquina izquierda.

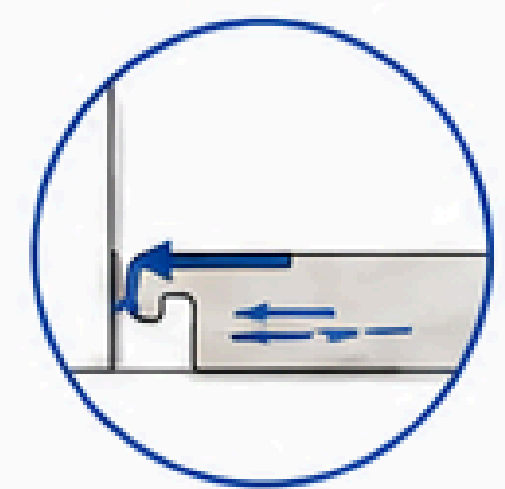

4. ORIENTACIÓN

Coloque la lama con el lado del macho (lengüeta) mirando hacia la pared.

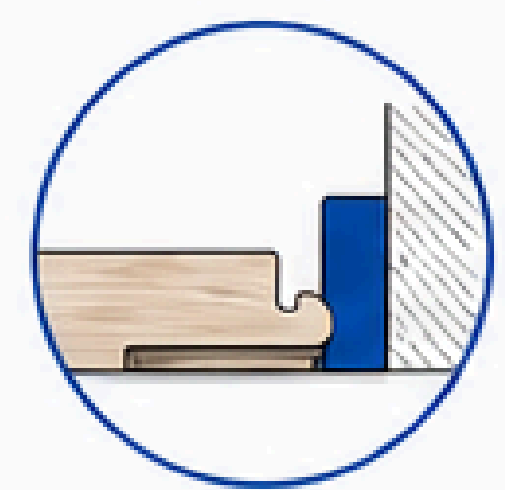

5. ALINEACIÓN

Asegure un apoyo firme contra los espaciadores para garantizar que la primera fila sea perfectamente recta.

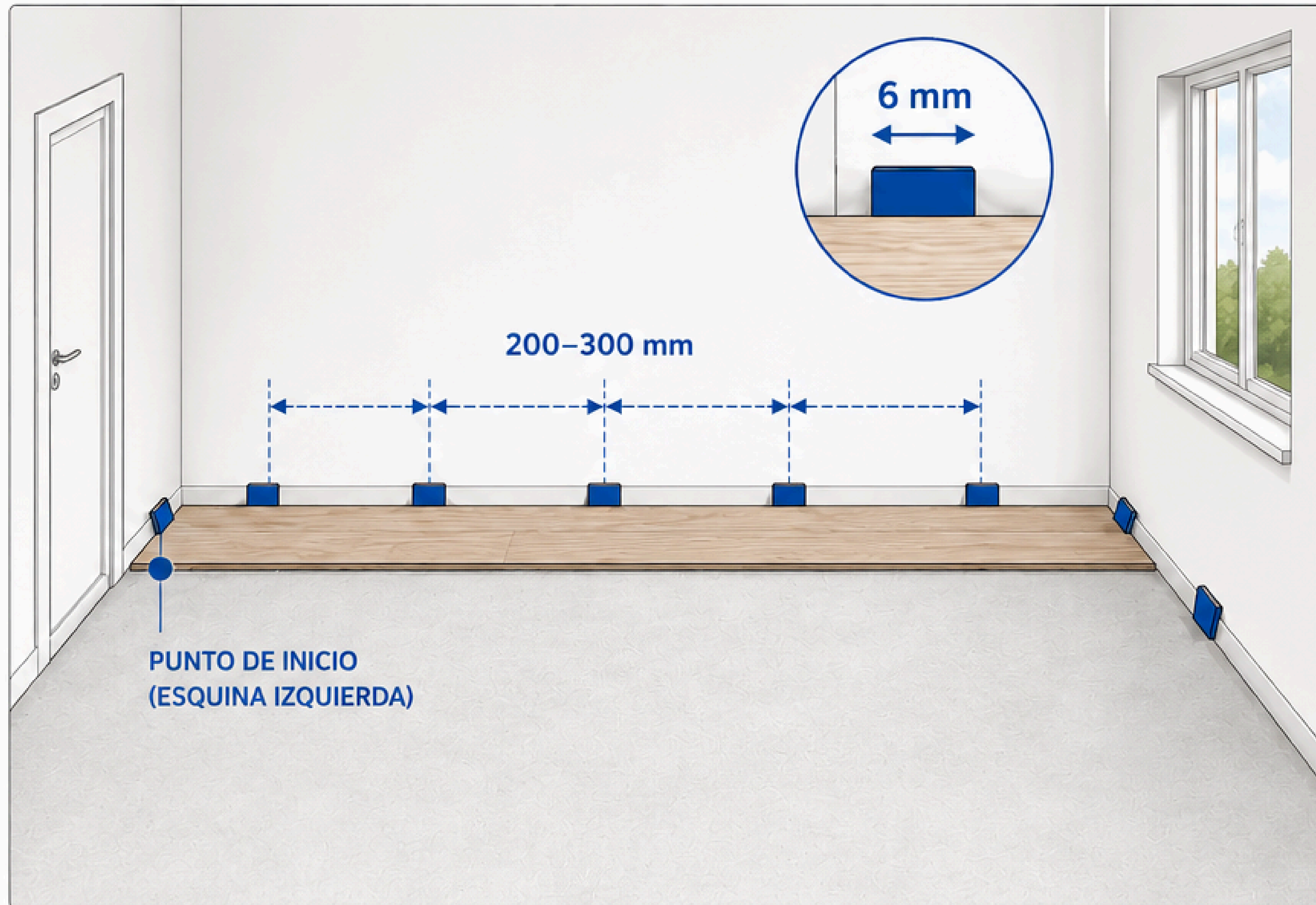

ORIENTACIÓN CORRECTA
MACHO (LENGÜETA)
HACIA LA PARED



ALINEACIÓN CORRECTA
Apoyo firme contra
los espaciadores

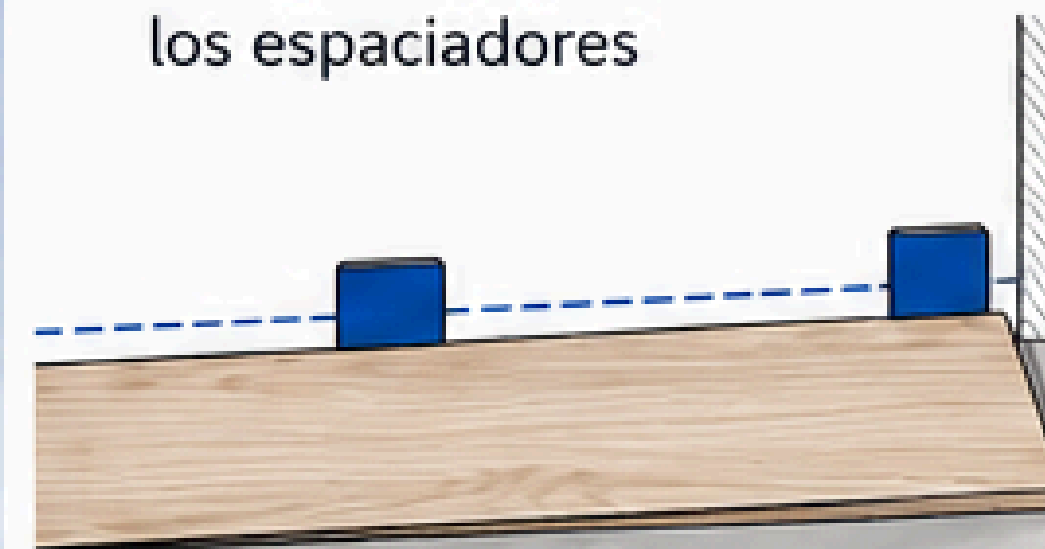

ALINEACIÓN INCORRECTA
Sin apoyo contra los espaciadores
= fila torcida

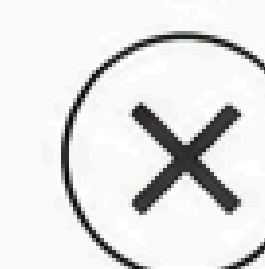
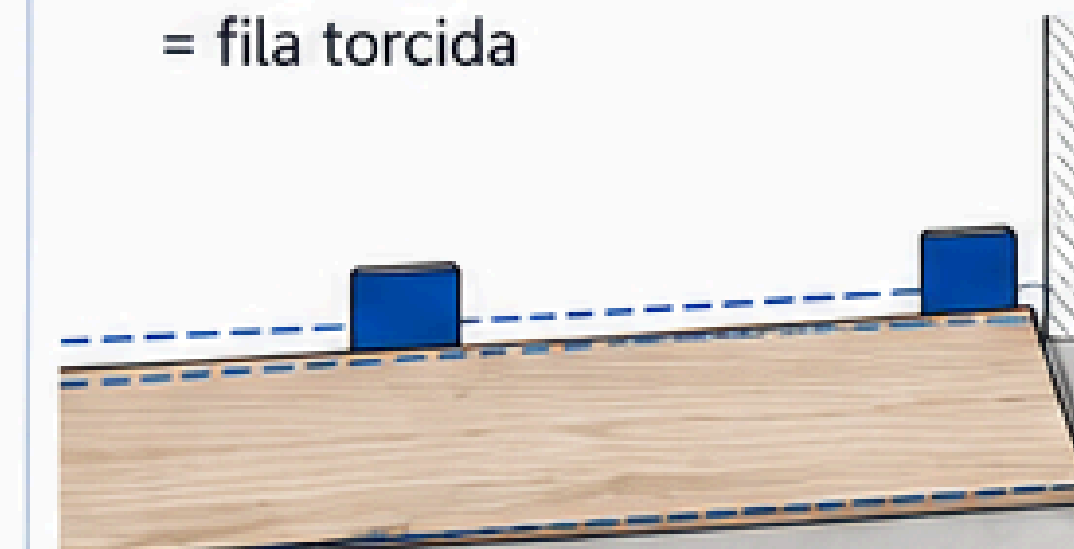

IMPORTANTE: Mantenga los espaciadores en su lugar durante toda la instalación para respetar el espacio de dilatación de 6 mm.

4

UNA LA SEGUNDA LAMA (LADO CORTO)

1

PRESENTACIÓN E INSERCIÓN

- Inserte la segunda lama en ángulo por el lado corto sobre la primera lama instalada.
- Mantenga la pieza ligeramente elevada durante la unión.

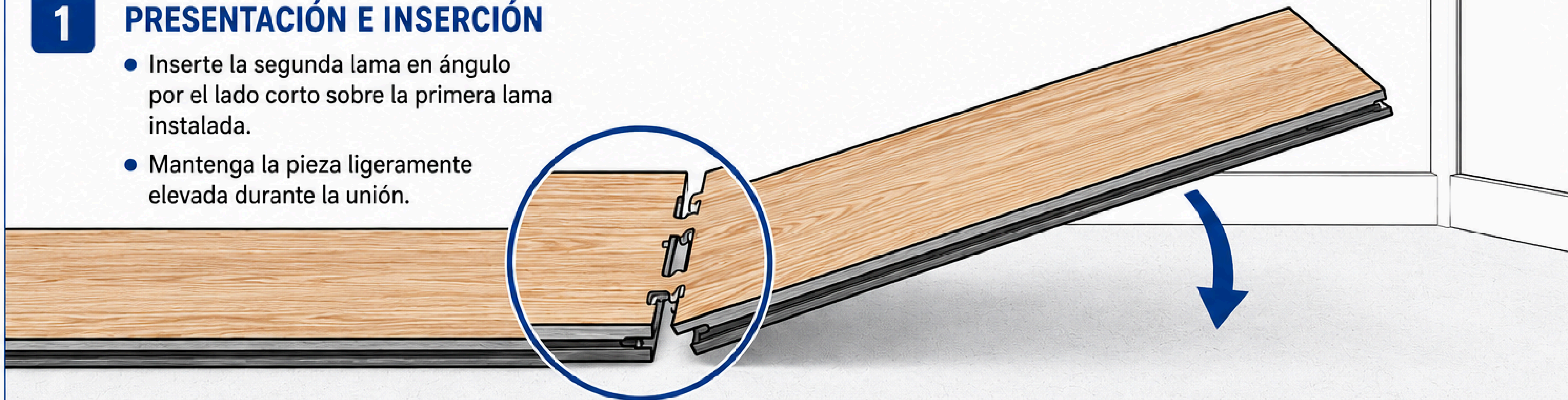

CORRECTO

- ✓ Las lamas quedan al mismo nivel.
- ✓ El sistema 2G se bloquea automáticamente al descender.

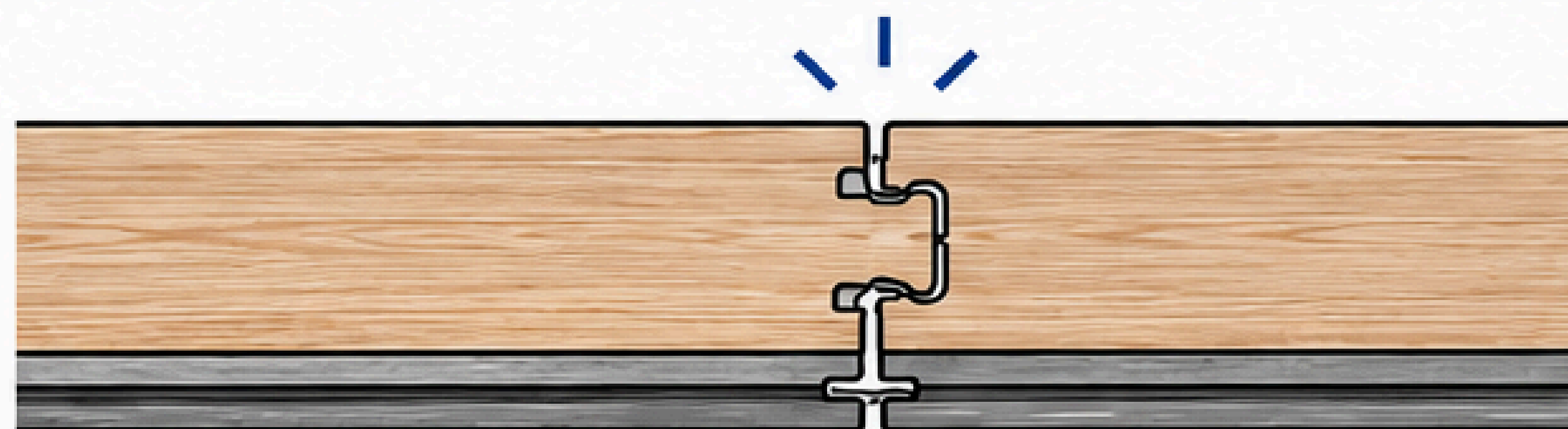

IMPORTANTE:

No utilice mazas ni herramientas para activar la unión corta.
El sistema 2G se bloquea automáticamente al descender las lamas.

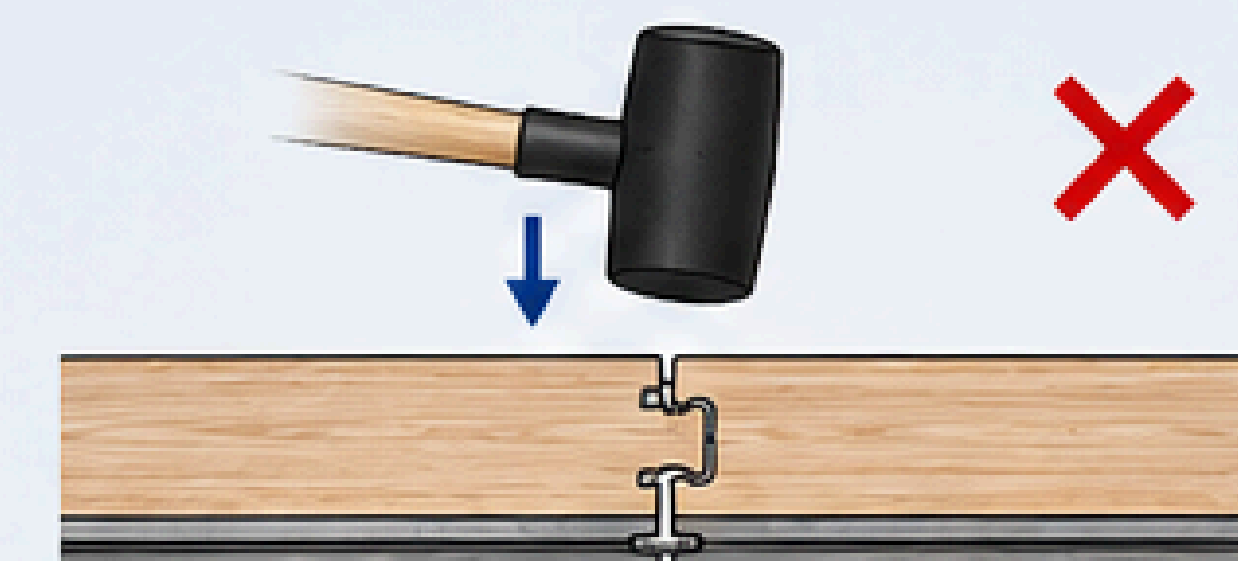

5 COMPLETE SEGUNDA FILA Y SUCESIVAS

1 INSERCIÓN CORTA

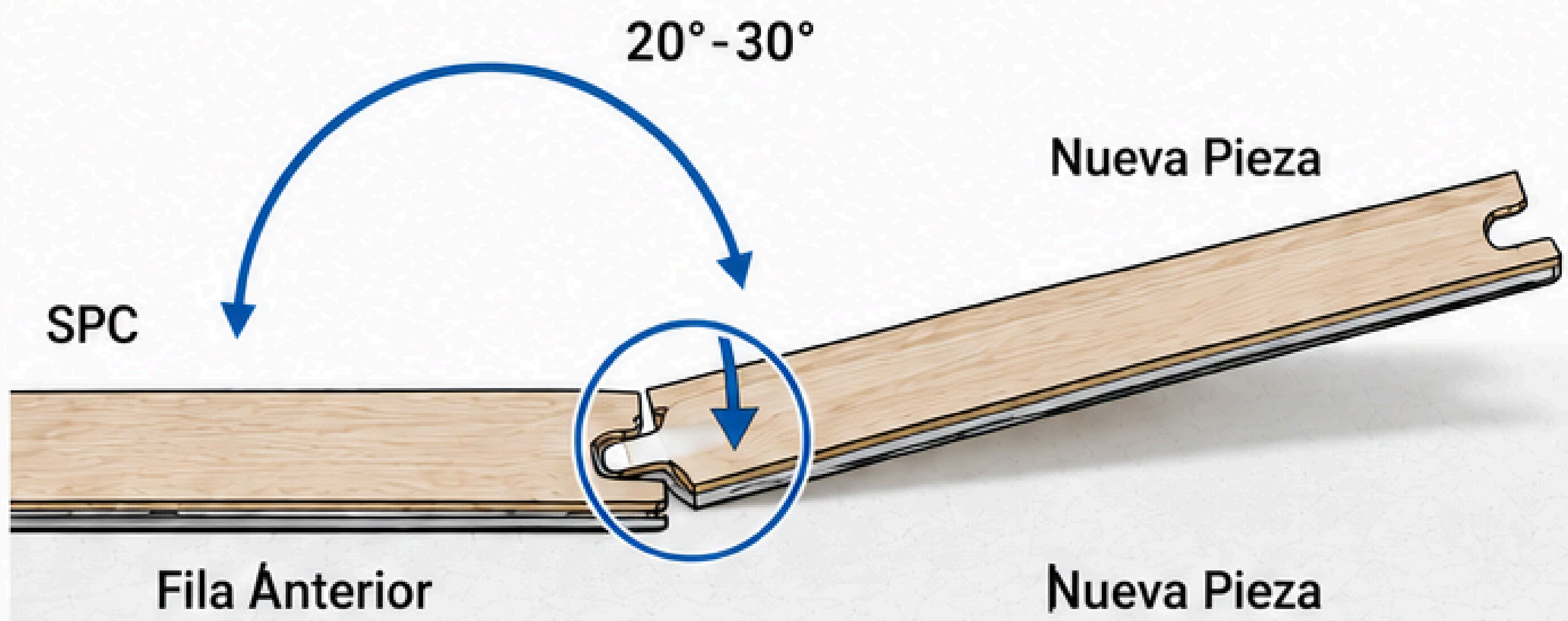

2 POSICIONAMIENTO

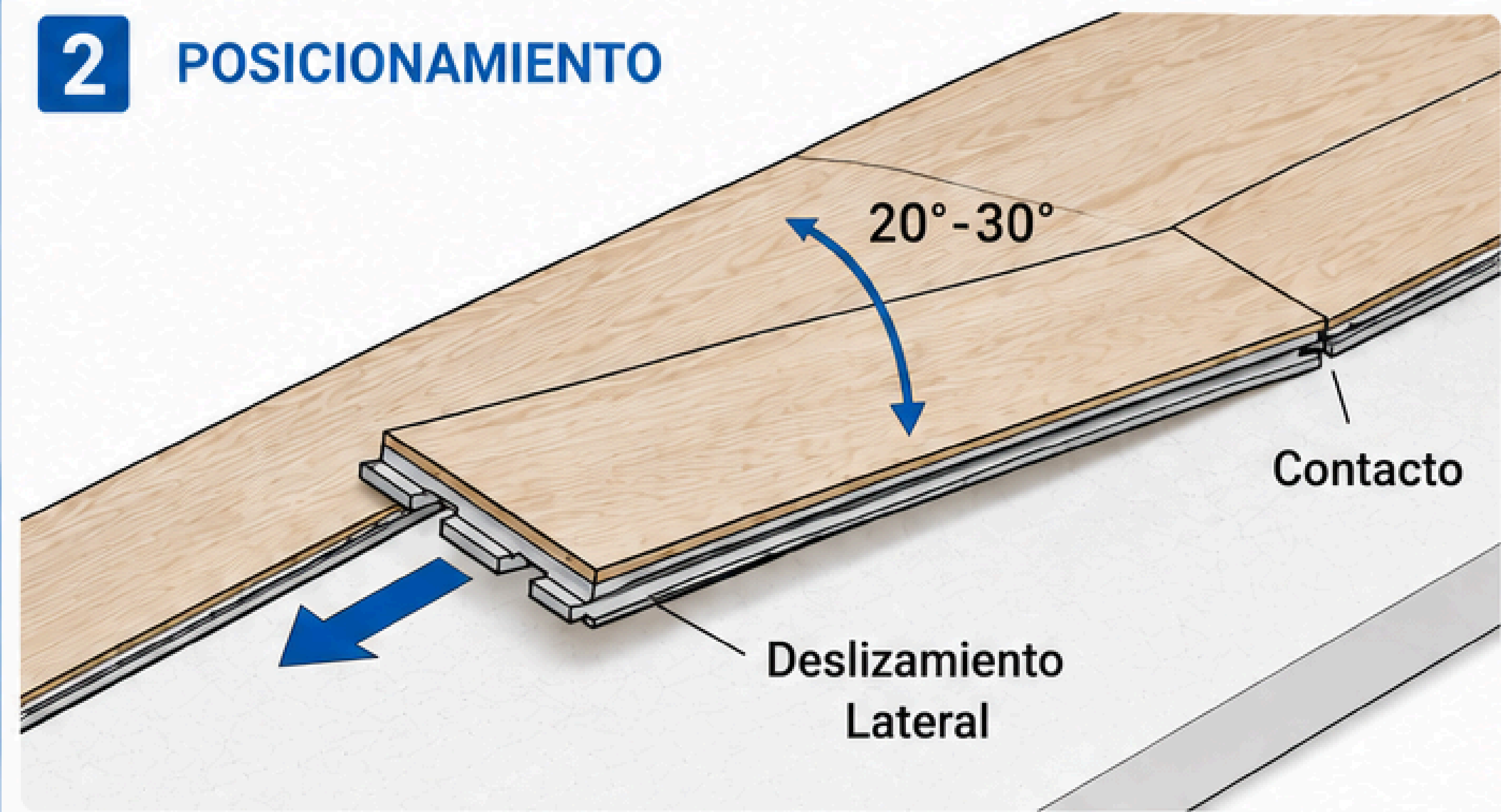

3 DOBLE CIERRE

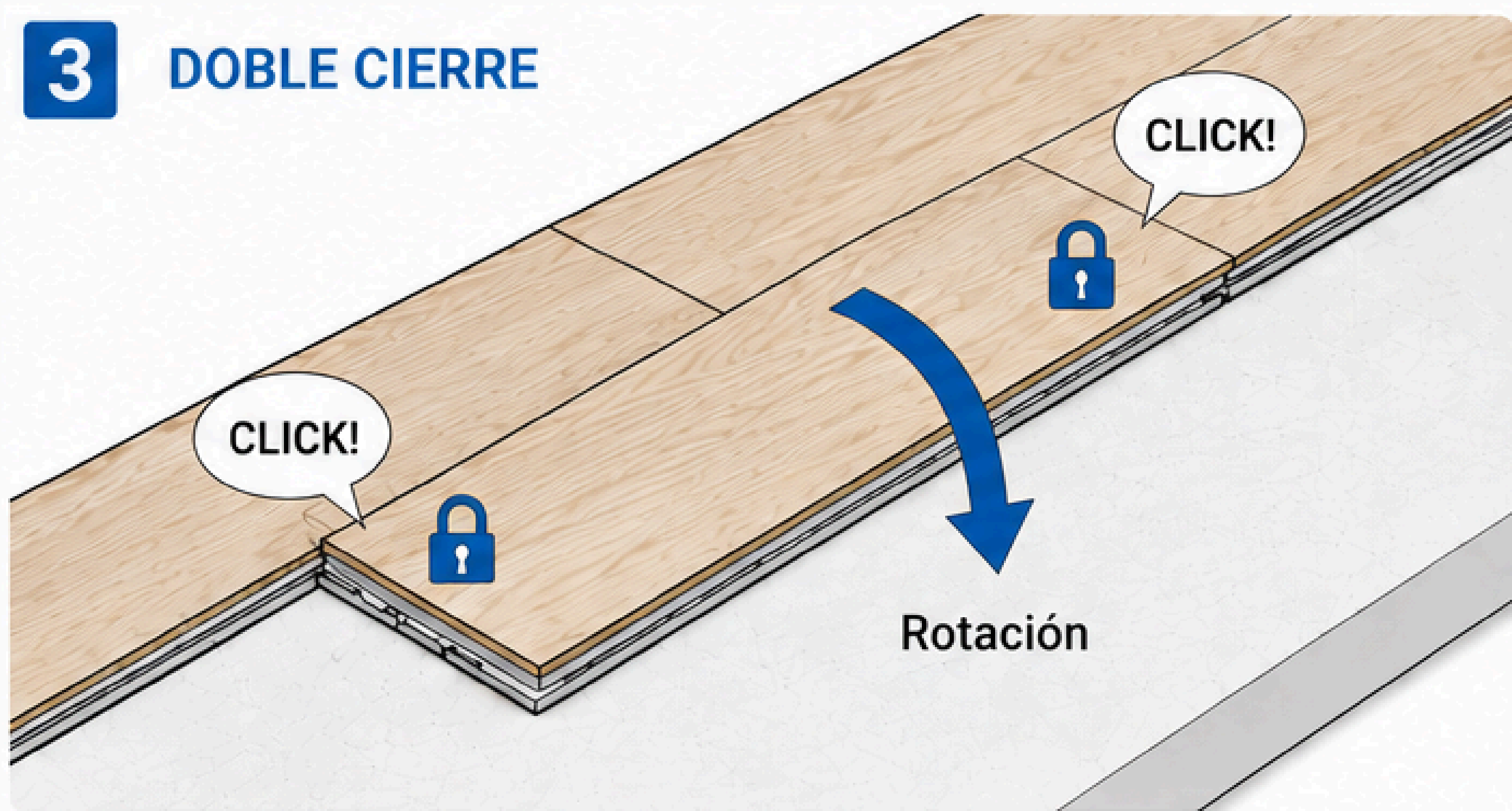

4 AJUSTE FINAL



! **IMPORTANTE:** Golpee únicamente sobre la unión corta con una maza de goma. No golpee el lado largo de las lamas.

6

INSTALE LA ÚLTIMA FILA

Marcado y corte de ajuste final

1

COLOQUE UNA LAMA SUELTA SOBRE LA ÚLTIMA FILA INSTALADA.



CORRECTO

La última fila todavía no está instalada.
El espacio hasta la pared indica el ancho a cortar.

2

PONGA OTRA LAMA ENCIMA, APOYÁNDOLA LIGERAMENTE SOBRE LA ÚLTIMA FILA INSTALADA Y CONTRA LA PARED. MARQUE LA LÍNEA DE CORTE SOBRE LA MISMA LAMA.

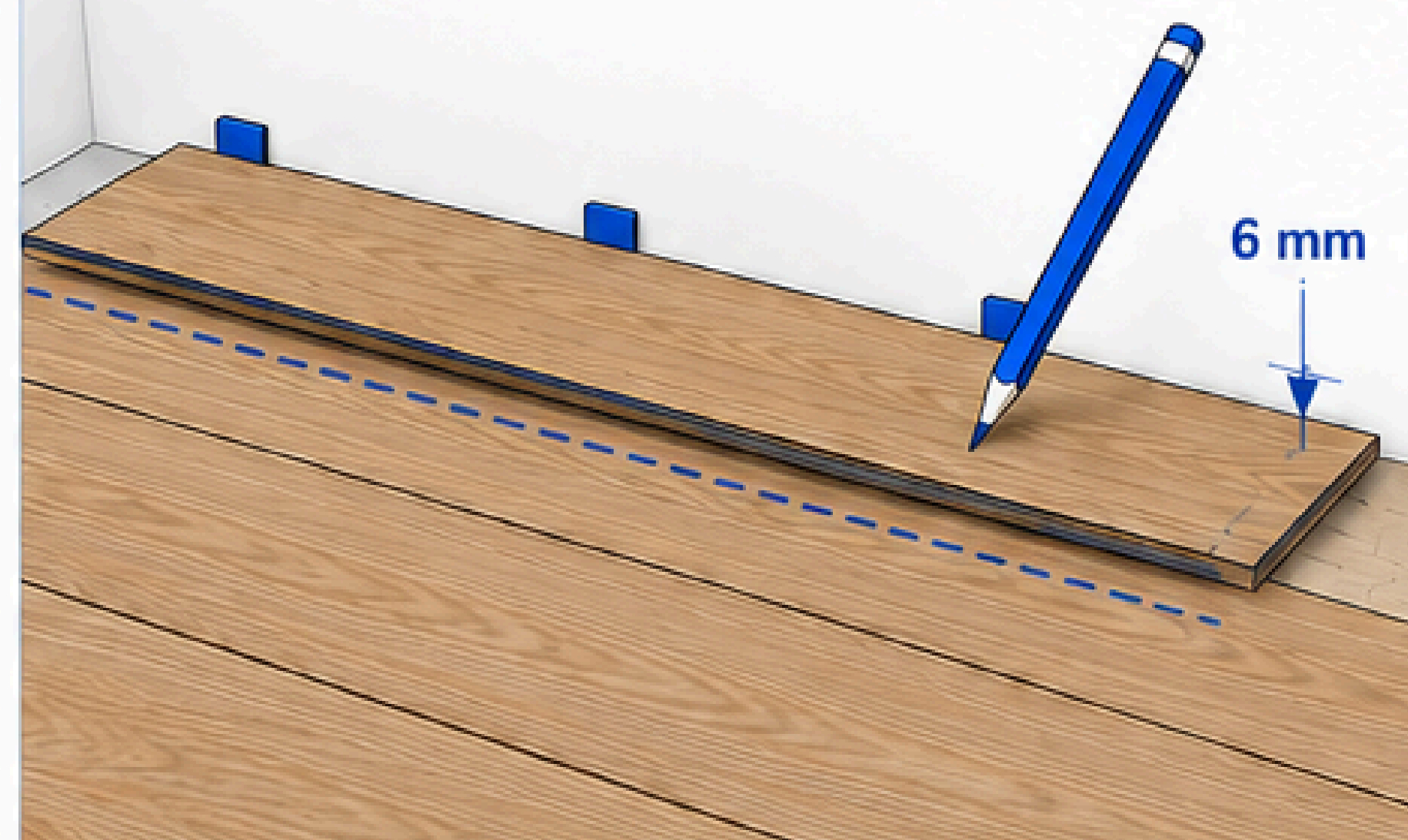

CORRECTO

La lama está ligeramente apoyada sobre la última fila instalada y contra la pared (con el espaciador de 6 mm). Se marca la línea de corte sobre la misma lama.

3

CORTE LA LAMA MARCADA Y ENCÁJELA MANTENIENDO EL ESPACIO DE 6 mm CON LA PARED.

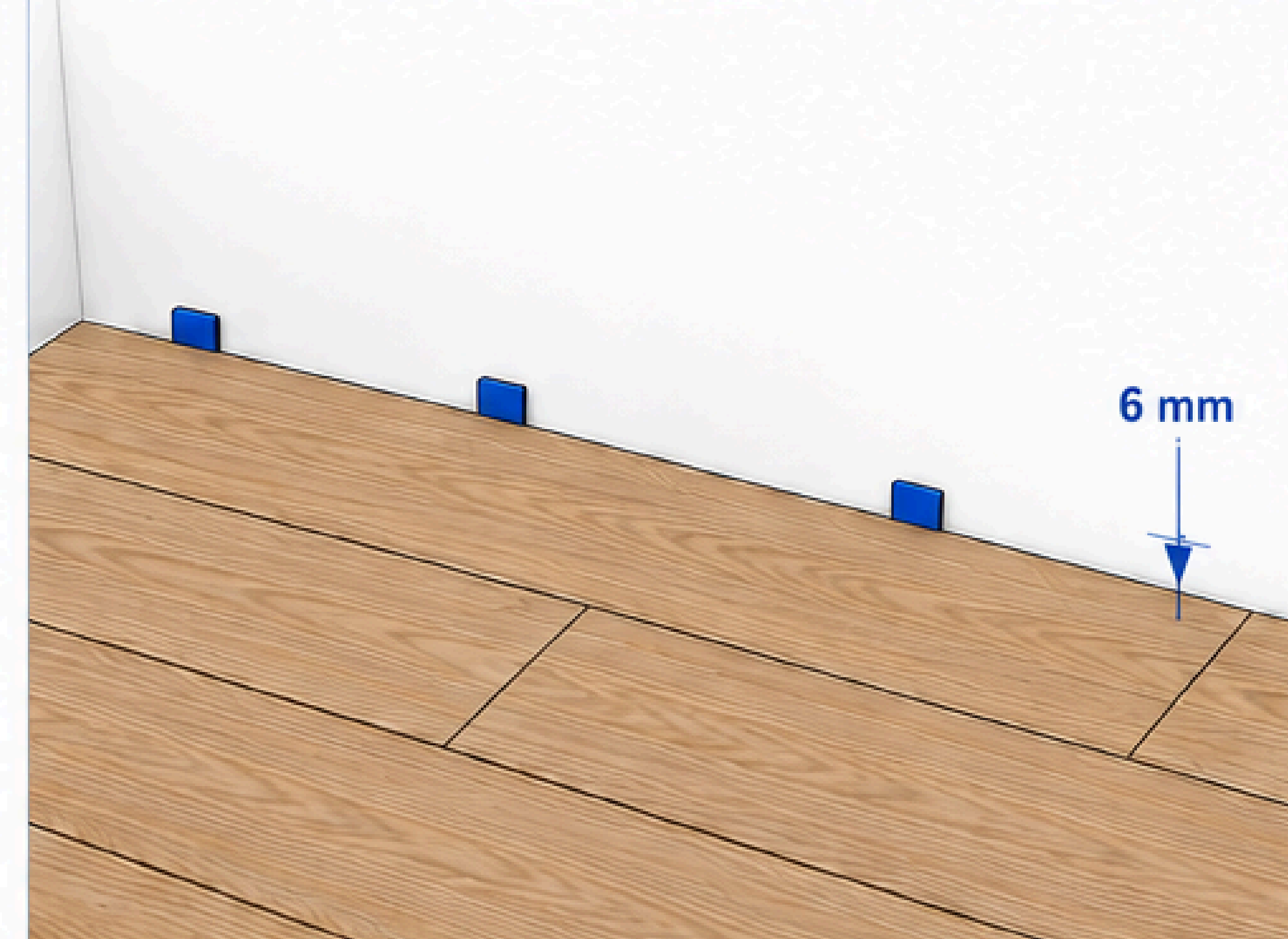

CORRECTO

La última lama ya está cortada e instalada, encajada correctamente y con el espacio de 6 mm.



IMPORTANTE: La última fila debe tener, como mínimo, **50 mm** de ancho. Si es inferior, debería haber ajustado la primera fila (ver punto 2).



CORRECTO
Ancho ≥ 50 mm

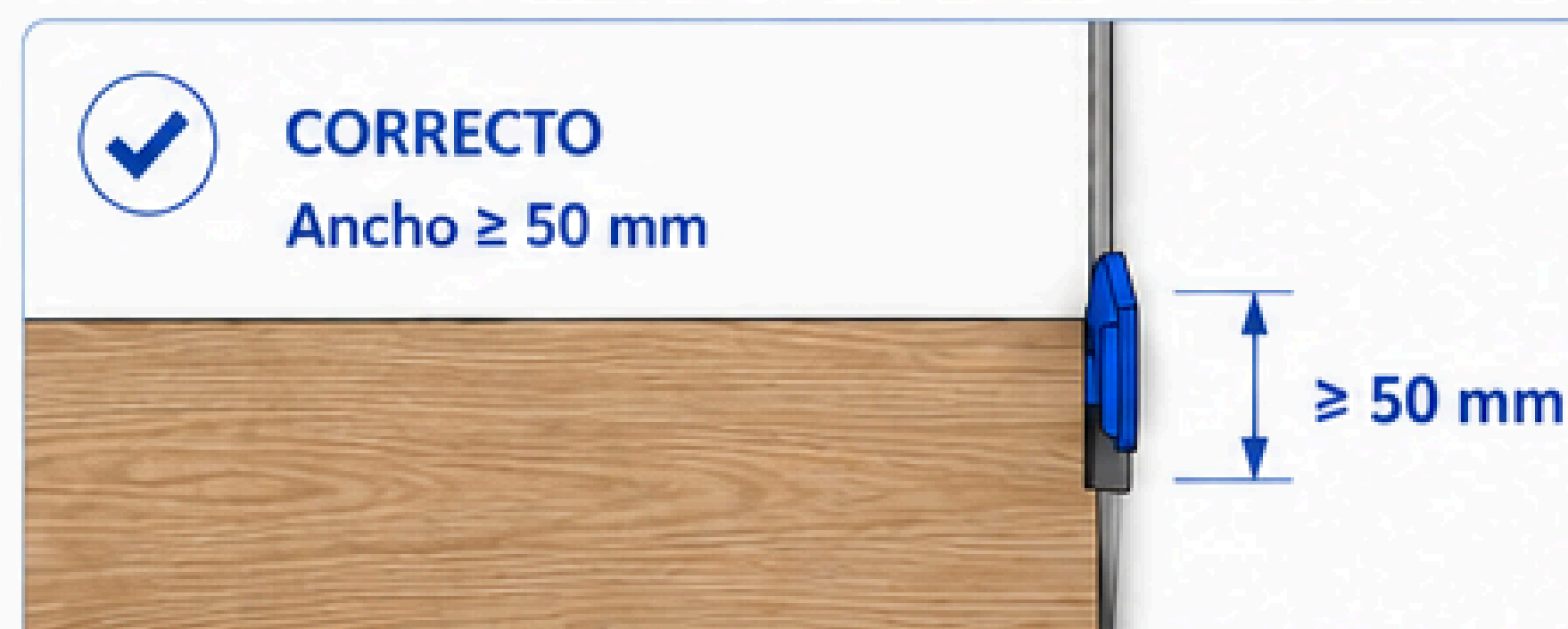

INCORRECTO
Ancho < 50 mm

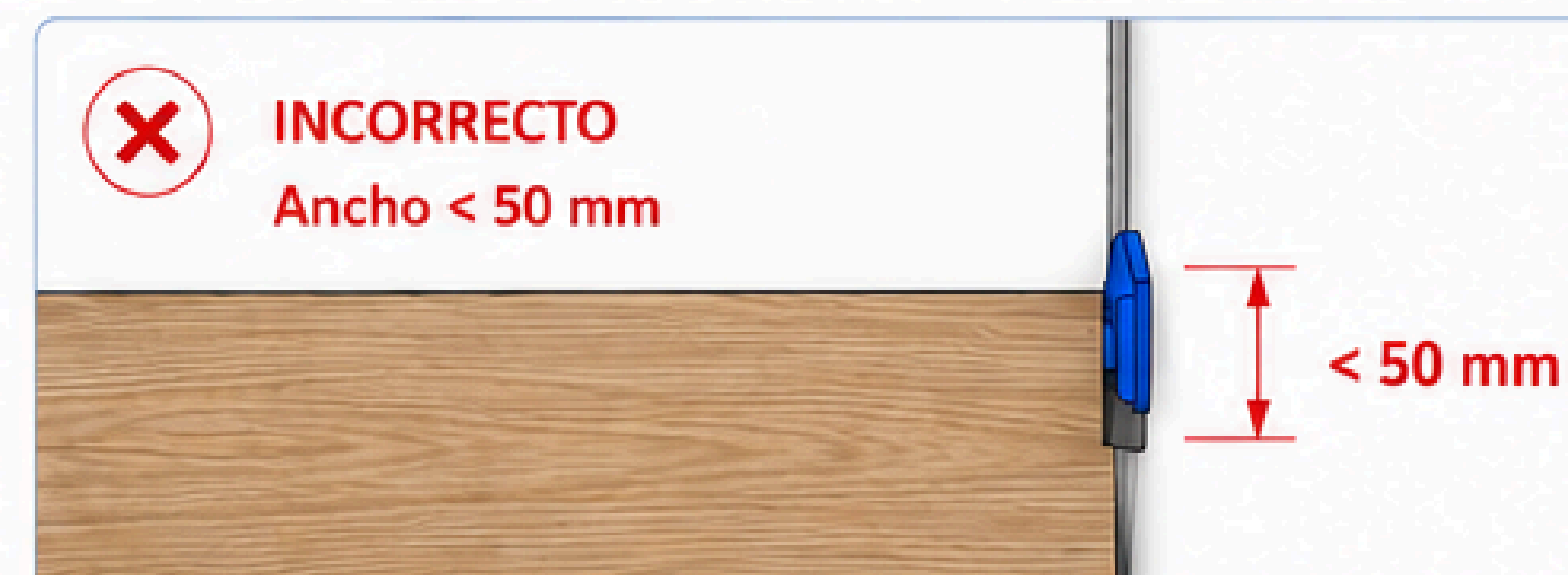

7 FINALICE LA INSTALACIÓN

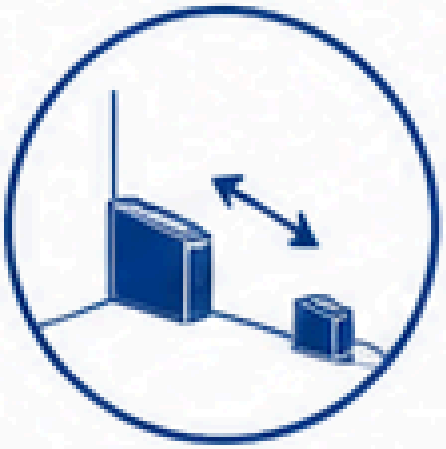

1 Retire todos los espaciadores perimetrales.



2 Coloque rodapiés y/o molduras cubriendo el espacio de dilatación.



3 Fije los rodapiés solo a la pared, nunca al suelo SPC ni al subsuelo.



4 Asegúrese de que el suelo puede seguir moviéndose libremente y limpie la superficie.



✗ INCORRECTO

No fije el rodapié al suelo SPC ni al subsuelo.

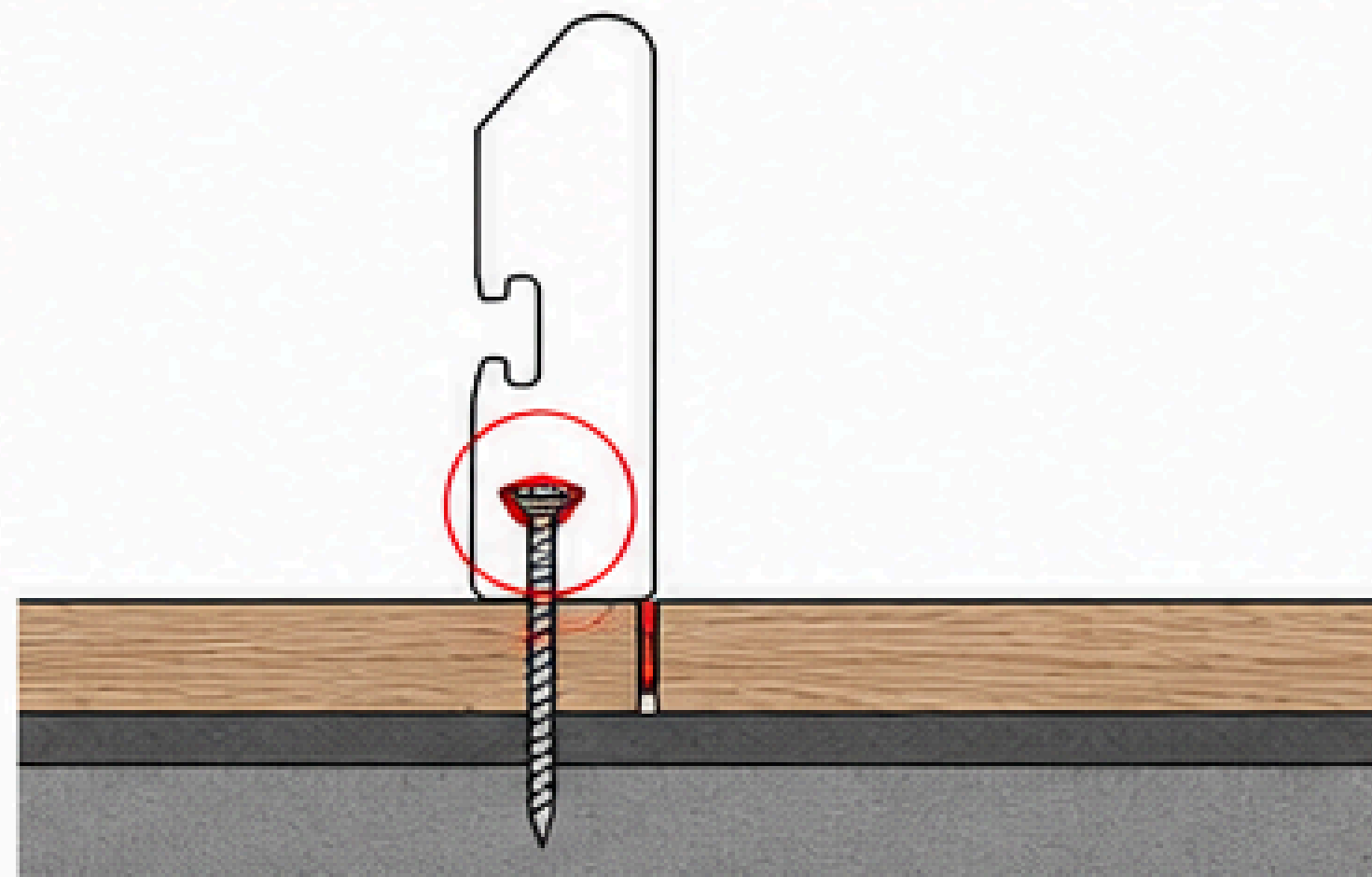

✓ CORRECTO

Fije el rodapié únicamente a la pared con adhesivo de montaje, permitiendo que el suelo se expanda libremente.

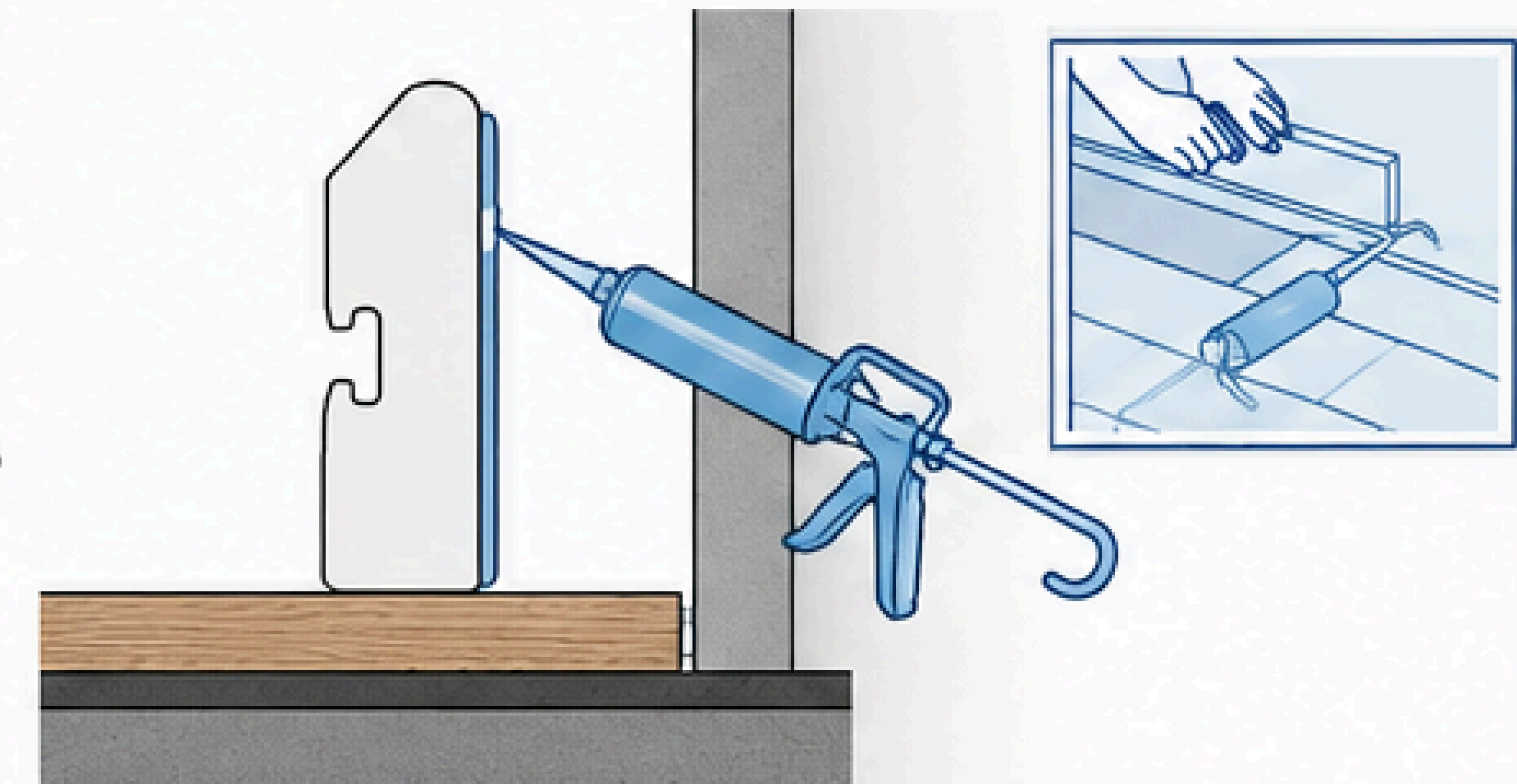

8

CONSIDERACIONES FINALES



En baños, deje **6 mm** de expansión alrededor del inodoro y selle con silicona 100% impermeable.



En puertas, recorte los marcos dejando **6 mm** para permitir que el suelo flote libremente.



En superficies continuas, el suelo no debe superar los **15,24 m** en sentido longitudinal ni transversal sin una moldura de transición.

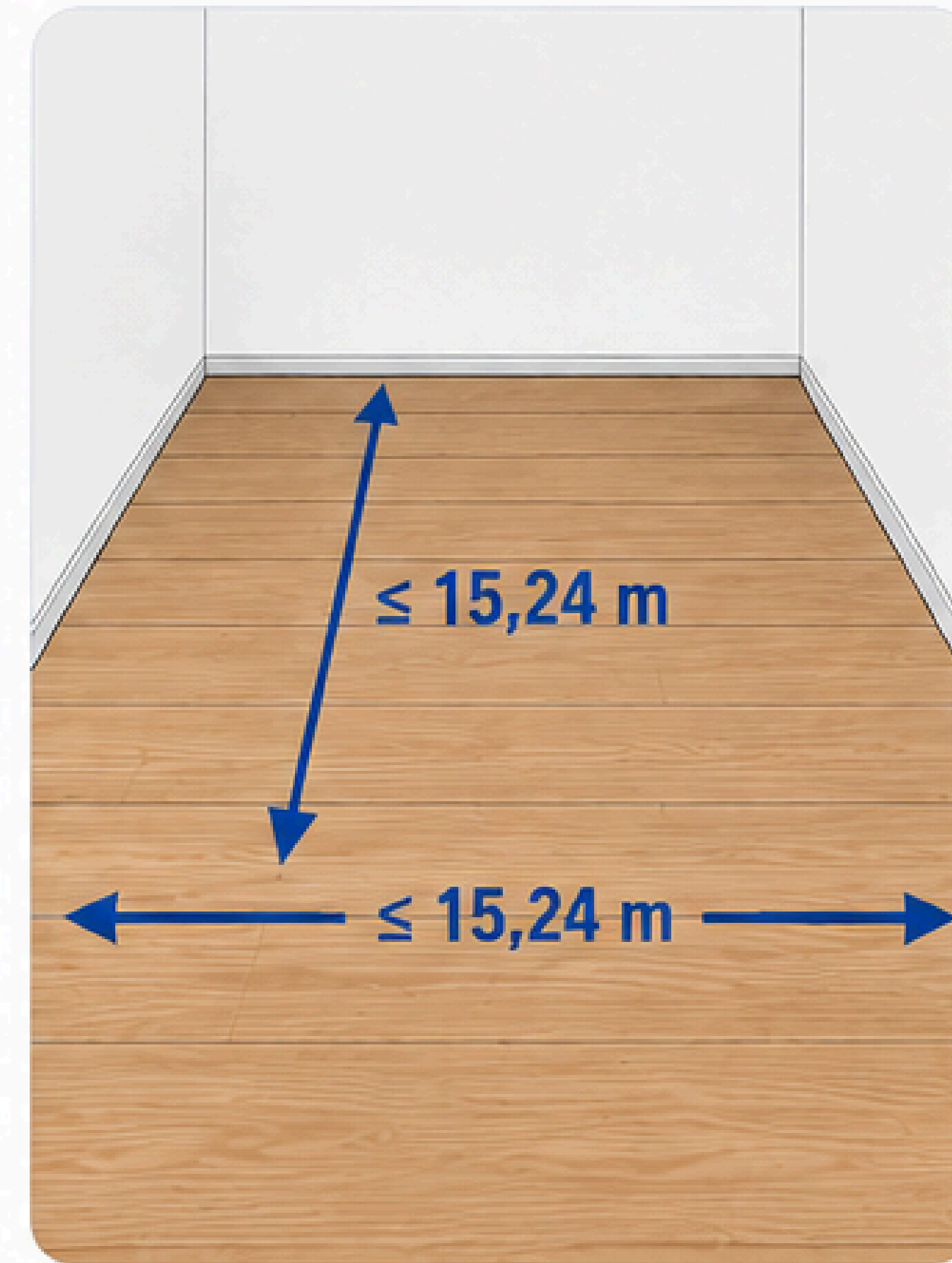

Evite muebles muy pesados (**>225 kg**) que puedan impedir el movimiento natural del suelo.



IMPORTANTE: El incumplimiento de estas consideraciones puede afectar al rendimiento del suelo y anular la garantía.

9 MANTENIMIENTO Y CUIDADO DIARIO



Aspire o barra regularmente (use aspiradora con ruedas blandas y cepillo para suelos duros).



Utilice fregona **bien escurrida** con detergente neutro.



Evite productos abrasivos, ceras, jabones naturales o limpiadores que dejen película.



Limpe derrames de líquidos inmediatamente.

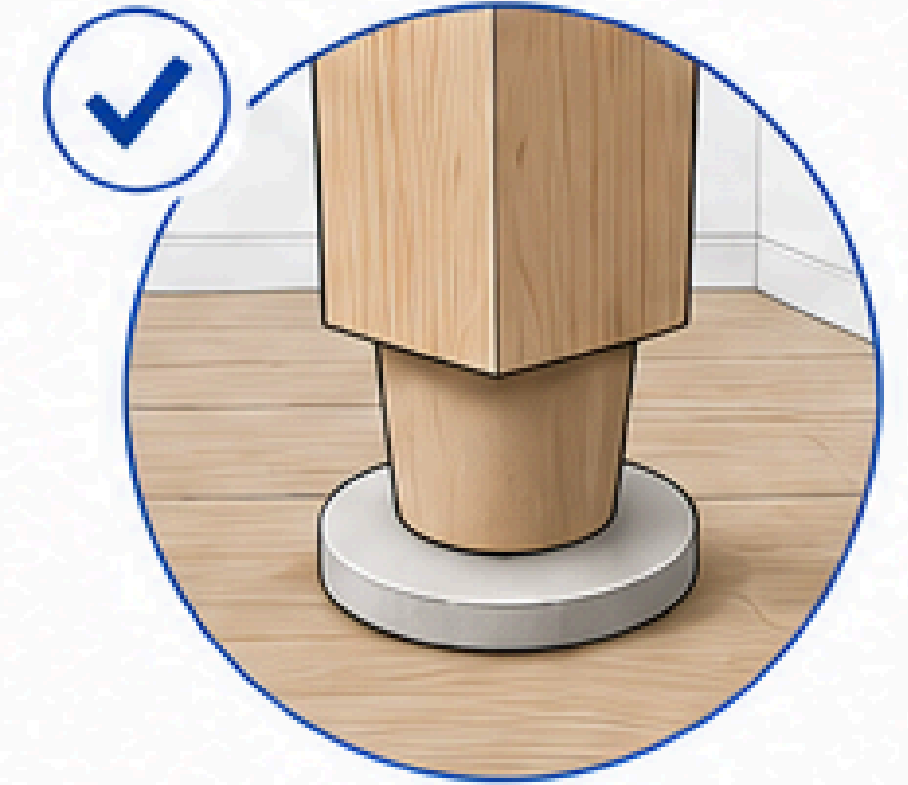

Use **protectores** de fieltro o silicona en patas de muebles.



Evite arrastrar muebles; **levántelos** para moverlos.



Utilice sillas de oficina con **ruedas blandas** o una alfombrilla protectora.

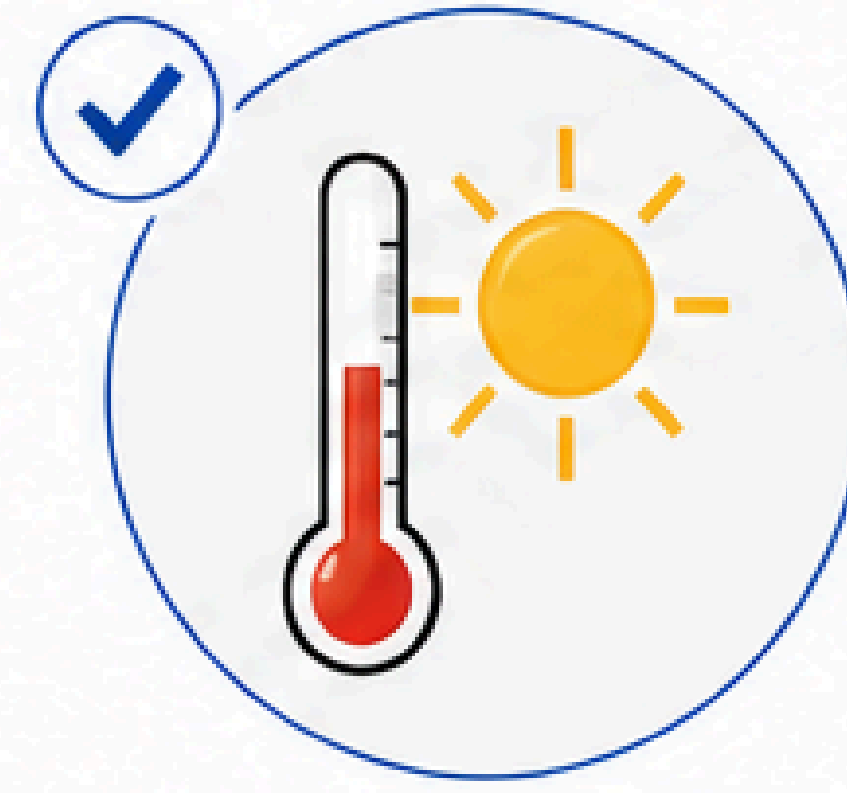

Evite exposición prolongada a calor extremo.



Evite alfombrillas de goma o látex: pueden causar decoloración irreversible.



IMPORTANTE: Un mantenimiento inadecuado o el uso de productos no recomendados puede dañar el suelo o anular la garantía.



GARANTÍA

ISOVEX selecciona materiales de alta calidad y aplica controles técnicos rigurosos para garantizar un producto fiable y duradero. Nuestro suelo vinílico SPC cuenta con la siguiente garantía limitada frente a defectos de fabricación, siempre que se haya instalado y utilizado conforme a las instrucciones oficiales:

DURACIÓN DE LA GARANTÍA



15 AÑOS
para uso residencial.



10 AÑOS
para uso comercial ligero.

La garantía se aplica exclusivamente al comprador original del producto.



¿QUÉ CUBRE ESTA GARANTÍA?



Defectos de fabricación
no visibles antes de la instalación.



Fallos estructurales del material
que afecten al uso normal.



Si, tras la evaluación técnica, se confirma un defecto de fabricación, ISOVEX podrá optar por suministrar material sustitutivo equivalente o una compensación limitada al valor del producto afectado.



La garantía cubre únicamente el material, no incluye mano de obra, transporte ni costes derivados.



¿QUÉ NO CUBRE ESTA GARANTÍA?



Defectos visibles antes de la instalación.



Instalación incorrecta, uso indebido, golpes, cortes o daños por herramientas.



Humedad del subsuelo, filtraciones, condensación o daños por agua.



Uso de adhesivos no permitidos o bloqueo del movimiento del suelo.



Arrastre o impacto de muebles, sillas sin protección o mobiliario >225 kg.



Alfombrillas de goma o látex que puedan causar decoloración.



Exposición prolongada al sol directo o altas temperaturas.



Mantenimiento inadecuado, productos abrasivos, vapor directo o jabones naturales.



Modificaciones del producto, almacenamiento incorrecto o transporte inapropiado.

CONDICIONES GENERALES



El producto debe instalarse siguiendo todas las instrucciones del manual.



Conserve el comprobante de compra; es imprescindible para cualquier reclamación.



Los productos usados, dañados previamente o de exposición no están cubiertos.



La garantía complementa los derechos legales del consumidor y no los limita.



Para cualquier consulta o reclamación, contacte con su punto de venta o con ISOVEX.



IMPORTANTE: El incumplimiento de las instrucciones de instalación, uso o mantenimiento puede anular la garantía.